









PRODUKTDATAILS:		
	Kids Tramp "Playground" (Art.-Nr. 97000) / "Playground Loop" (Art.-Nr. 97010) / "Kindergarten" (Art.-Nr. 97100) / "Kindergarten Loop" (Art.-Nr. 97110)	Kids Tramp "Playground XL" (Art.-Nr. 97500) / "Playground Loop XL" (Art.-Nr. 97012) / "Kindergarten XL" (Art.-Nr. 97510) / "Kindergarten Loop XL" (Art.-Nr. 97112)
Rahmenprofil	150 x 150 x 30 cm (L x B x H) aus hochwertigem Stahl zum Einbau in den Boden, feuerverzinkt	200 x 200 x 30 cm (L x B x H) aus hochwertigem Stahl zum Einbau in den Boden, feuerverzinkt
Grubentiefe	30 cm, unter dem Sprungbereich 61 cm	
Sprungtuch	107 x 107 cm, aus sechsfach drahtverstärktem, beschichtetem Gurtgewebe (Modelle "Playground"; hohe Vandalismussicherheit) oder aus PVC-beschichtetem Gittergewebe (Modelle "Kindergarten"; nicht vandalismussicher)	156 x 156 cm, aus sechsfach drahtverstärktem, beschichtetem Gurtgewebe (Modelle "Playground"; hohe Vandalismussicherheit) oder aus PVC-beschichtetem Gittergewebe (Modelle "Kindergarten"; nicht vandalismussicher)
Anzahl Stahlfedern	36 Stück (Länge: 185 mm, Ø 20 mm)	56 Stück (Länge: 185 mm, Ø 20 mm)
Anzahl Fallschutzplatten	8 Stück	12 Stück
Gewicht (ohne Abdeckung)	113 kg	168 kg

PRODUCT DETAILS:		
	Kids Tramp "Playground" (Art. no. 97000) / "Playground Loop" (Art. no. 97010) / "Kindergarten" (Art. no. 97100) / "Kindergarten Loop" (Art. no. 97110)	Kids Tramp "Playground XL" (Art. no. 97500) / "Playground Loop XL" (Art. no. 97012) / "Kindergarten XL" (Art. no. 97510) / "Kindergarten Loop XL" (Art. no. 97112)
Frame	150 x 150 x 30 cm (l x w x h) special steel, for ground level installation, hot-dip galvanized	200 x 200 x 30 cm (l x w x h) special steel, for ground level installation, hot-dip galvanized
Depth of pit	Frame: 30 cm, underneath jumping bed 61 cm	
Jumping bed	107 x 107 cm, sixfold reinforced and coated belt material (models "Playground", quite resistant to vandalism) or PVC-coated mesh (models "Kindergarten", not resistant to vandalism)	156 x 156 cm, sixfold reinforced and coated belt material (models "Playground", quite resistant to vandalism) or PVC-coated mesh (models "Kindergarten", not resistant to vandalism)
Attachment of jumping bed	36 steel springs (length: 185 mm, Ø 20 mm)	56 steel springs (length: 185 mm, Ø 20 mm)
Impact protection	8 pieces	12 pieces
Weight (without cover)	113 kg	168 kg

-  ganzzährig einsatzbereit / all-season use
 -  hitzebeständig / heat-resistant
 -  schwer entflammbar* / flame retardant*
 -  UV-lichtbeständig / UV-light resistant
 -  kältebeständig / cold-resistant
 -  Sprungtuch nicht zerschneidbar* / jumping bed can't be cut*
- *Modelle "Playground" / models "Playground"

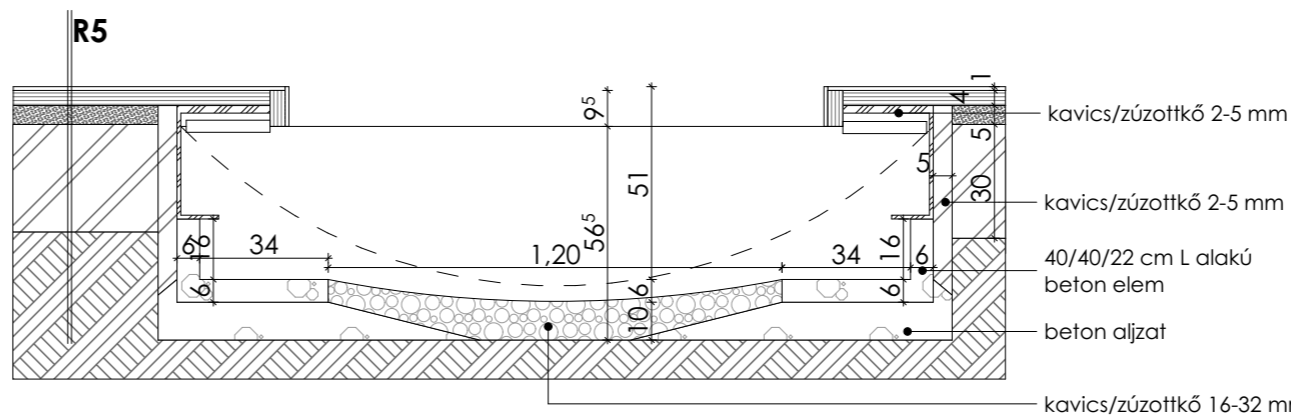
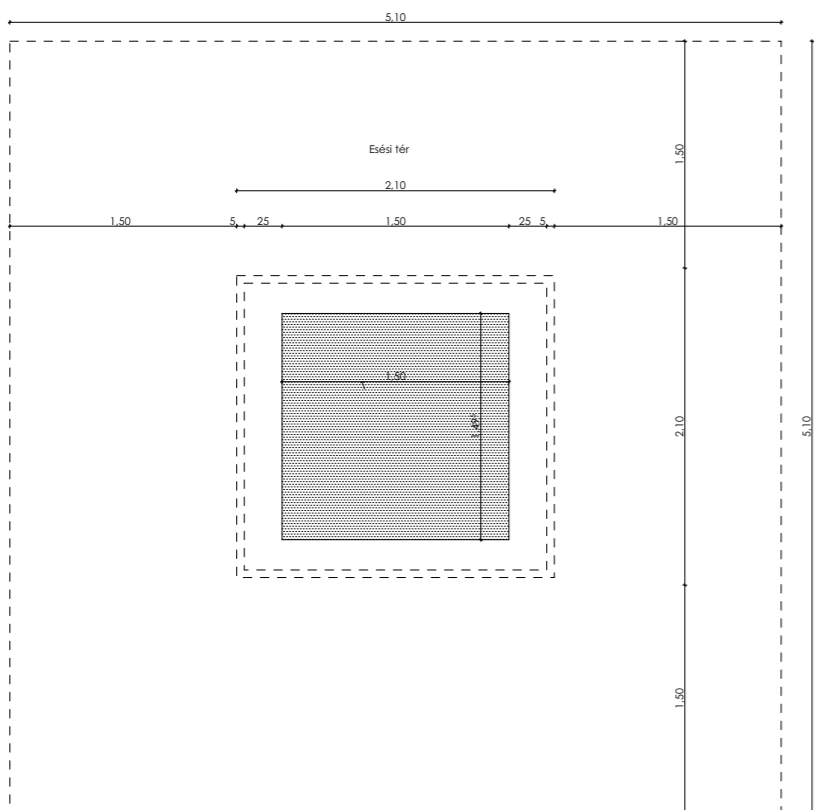

m1: darabszám csökkent

MEGBÍZÓ:

Nyíregyháza Megyei Jogú Város Önkormányzata
4400 Nyíregyháza, Kossuth tér 1.

HELYSZÍN:

BUJTOSI VÁROSLIGET

MUNKA TÁRGYA

Bujtosi Városliget
rehabilitációja
Nyilvános mosdó

Jelen tervdokumentáció csak tervezői művezetés mellett használható fel. Építész- és szakági tervek, műszaki leírások együtt érvényesek, azoktól való eltéréstől a tervezőt értesíteni kell! A kivitelezési munkákat szak-kivitelezők végezzék, a vonatkozó szabványokat, előírásokat, a felhasznált anyagok alkalmazástechnikai előírásait, be kell tartani! A műszaki tervanyag, a műszaki leírás és a költségvetés kérés tartalma együtt kezelendő. Ha egy megoldás a tervben szerepel, a kérés szövegében azonban nincs rá utalás, illetve - fordított esetben - ha a kérés szövegnek nincs tervekkellete, úgy a terv vagy szöveg alapján szerepelnie kell az ajánlatban. A tervben szereplő műszaki megoldásokat a vállalkozó köteles ajánlatában költsegeit, valamint a szerkezet kialakítása meg kell feleljen az e tárgyú magyar hatósági szabványoknak és előírásoknak. Ezen követelmények mellett az egyes szerkezeteket gyártó és szerelő cégek munkája meg kell feleljen mindazon szabványoknak és előírásoknak, amelyek betartása mellett az általa elvégzett munkára teljes felelősséget, illetve - a szerződésben előírt időtartamú - jóváallást vállal, beleértve az anyagok kiválasztását, a gyártás, összeszerelés, helyszíni szállítást, beszerelés és működőképesség átadás teljes folyamatát. Vállalkozó a kivitelezés teljes folyamatában köteles a meglévő szerkezetek védelméért gondoskodni. A munkaterület biztonságtechnikai lehatárolása és üzemeltetése a vállalkozási körbe tartozik. Jelen kivitelezési tervdokumentáció a szerzői jogvédelemre vonatkozó jogszabályok betartása mellett használható fel, illetve módosítható.

BERENDEZÉS NEVE:

TRAMBULIN Kids
Tramp Playground

MÉRET:

SZÉLESSÉG (CM): 210
HOSSZÚSÁG (CM): 210
MAGASSÁG (CM): 60

MENNYISÉG:

2 db

SZERKEZETI ANYAG:

Fém keret, műanyag
elasztikus rács,
csúszásmentes felülettel

SZÍN:

Fekete ugrószőnyeg

GYÁRTÓ/FORGALMAZÓ:

EUROTRAMP S-TÉR

EGYÉB:

MEGJEGYZÉS

Jelen tervlap nem gyártmányterv,
a végleges kialakítást a tervezővel
és a gyártóval egyeztetni szükséges
Méretek a helyszínen ellenőrizendők!
A kivitelezés során tervezői művezetés
szükséges!

TERVEZŐ

Dr. Márkus Gábor
okl. építészmérnök
É 01-4000

MG ÉPÍTÉSZ KFT.
H-1125 Budapest
Szarvas Gábor út 42/a.
tel: + 36 (30) 248 6210
e-mail: info@mgepitesz.hu



TERVEZŐK:

Stróbl Renáta
Pabian Zsófia

TERV TÍPUSA:

KIVITELEZÉSI TERV

LÉPTÉK:

1:50, 1:20

DÁTUM:

2017.12.18.

RAJZ TARTALMA:

Trambulin

TERVRAJZ SZÁMA:

K-B-K-2.11/m1